

- 10 7175 Lokgehäuse kpl.
- 11 7175 Umlaufblech mit Steuerung
- 13 7175 Flutlichtleiter
- 19 7501 Glocke

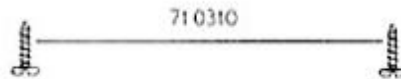

11 7175



- 30 7175 Lokfahrgestell kpl.
- 31 7175 Lokfahrgestell
- 32 7175 Kreuzköpfe mit Verbundstangen — Satz
- 33 7175 Deckplatte unten
- 34 7175 Kuppellasche
- 37 7175 Vorlaufgestell kpl. mit Richtfeder
- 38 7175 Kupplung für Vorlaufgestell

30 7175

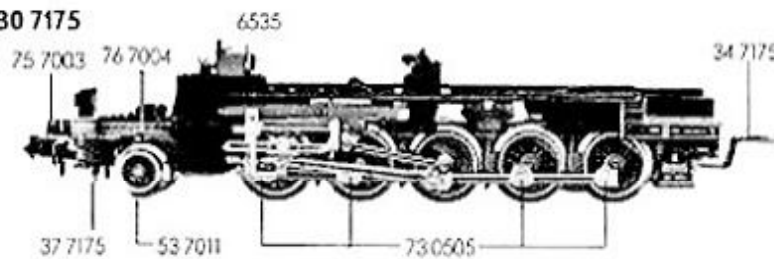

- 51 7039 Lokrad, kleines Gegengewicht
- 51 7040 Lokrad, großes Gegengewicht
- 52 7001 Achse für Lokrader
- 53 7011 Vorlaufradsatz

- 60 7175 Stromabnehmereinsatz
- 64 4101 Drossel



- 71 0310 Schraube für Gehäuse
- 73 0505 Bolzen für Verbundstange
- 75 7003 Schraubpuffer
- 76 7004 Richtfeder für Vorlaufgestell

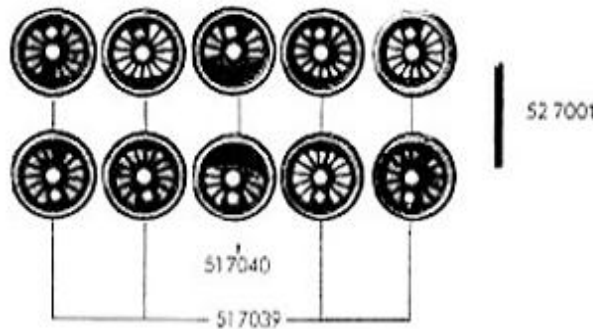

6535 Glühlampe

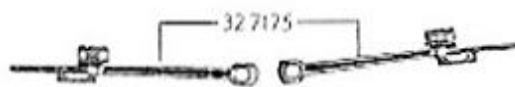

- 20 7175 Tendergehäuse kpl.
- 21 7175 Tenderbodenrahmen kpl.
- 23 7175 Flutlichtleiter
- 26 7175 Beschwerung



- 40 7175/1 Tenderfahrgestell kpl. ohne Motor
- 41 7175/1 Tenderfahrgestell

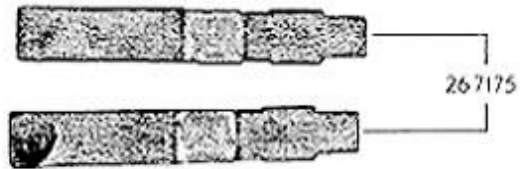

- 50 7175/1 Motor
- 50 7801 Kohlehalter
- 51 7003 Tenderrad mit Nut ohne Zahnrad
- 51 7004 Tenderrad mit Nut mit Zahnrad
- 51 7013 Tenderrad ohne Nut ohne Zahnrad
- 51 7017 Tenderrad ohne Nut mit Zahnrad
- 52 7001 Achse
- 54 7001 Haftreifen
- 56 7104 Zahnrad
- 56 7113 Zahnrad
- 56 7114 Zahnrad
- 56 7601 Schnecke

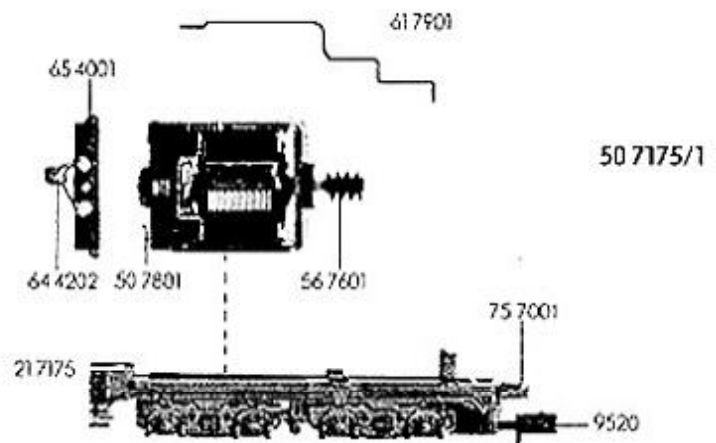

- 61 7901 Kontaktstreifen
- 64 4202 Kondensator
- 65 4001 Schaltplatte

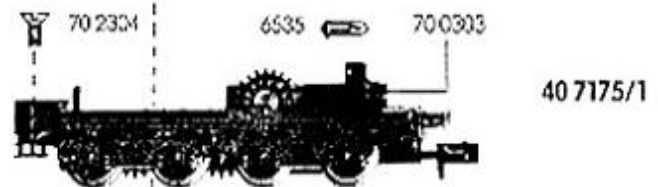

- 70 0303 Zylinderkopfschraube für Tenderbodenrahmen
- 70 0307 Schraube für Motor
- 70 2304 Senkkopfschraube für Tenderbodenrahmen
- 73 0504 Bolzen für Zahnrad
- 75 7001 Steckpuffer

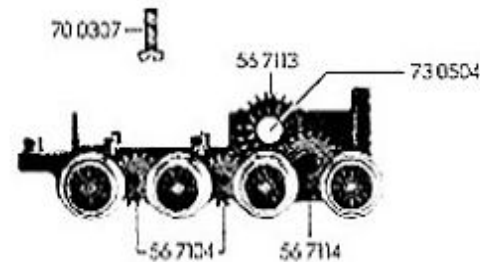

- 6535 Glühlampe
- 9520 Kupplung

